

**OLFA PL-1 med magasin för upp till 6 st brytblad.
OLFA PL-1 med magasin for op til 6 stk. bræk-af
knivblade.**

1. Kraftigt blad i 18 mm rostfritt stål med extra låsskruv på baksidan./ Kraftig skinne i rustfri stål, med ekstra låseskrue på bogsiden.
2. Patenterat auto-lås./Auto-lås patenteret.
3. Lås för magasinet./Lås for magasin.



4. Handtaget utformat för bästa komfort och kontroll./ Håndtag designert for optimalt kontrol og komfort.



■ När bladet är förbrukat förs låsknappen helt fram och det förbrukade bladet tas bort.

■ När alle bræk-af muligheder er opbrugt, føres låseknappen helt frem, hvorefter det brugte blad fjernes.



■ För låsknappen helt tillbaka.

■ Før låseknappen helt tilbage.



■ För låsknappen framåt och ett nytt blad är automatiskt på plats för användning.

■ Før låseknappen fremad, og et nyt blad er automatisk klar for brug.

**Kniv modell 180 9 mm brytblad/
Kniv model 180 9 mm. bræk-af**



■ Brytbladskniv med metallhandtag 138 mm.

■ Bræk-af kniv med metalhåndtag 138 mm.

Typ/ Type	Knivblad/ Knivblade	St./ Stk.	Förp./ Forp.	Beställ.nr/ Vare nr.
180	AB/ASB	-	6/480	20410018

Olfa Non-Slip

■ Kniven som ger en unik skärupplevelse.

Det revolutionerande nya non-slip greppet är framställt i ett material som ger en mer komfortabel känsla och minskar belastningen på handen och ger bra komfort även med våta eller smutsiga händer. Bladet stabiliseras med den tjocka och rostfria stålknappen.

■ Kniven som giver en unik skærefornemmelse.

Det revolutionerende nye non-slip greb er fremstillet af et materiale, som giver en blødere og mere komfortabel skærefornemmelse, der mindsker anstrengelse af hånden og giver dig holdbar og varig komfort, selv med våde og fedtede hænder. Bladet stabiliseres af den tykke rustfrie stålknappe.

**180 Brytbladskniv/
180 Bræk-af kniv**



■ 180 Brytbladskniv 9 mm. Display med 50 knivar.

■ 180 Bræk-af kniv 9 mm. Display med 50 knive.

Typ/ Type	Förp./ Forp.	Beställ.nr/ Vare nr.
180	1	20459198

**Kniv modell A-5, 9 mm brytblad/
Kniv model A-5, 9 mm. bræk-af**



■ Brytbladskniv med extra skarpa svart brytblad. Fick clips. Säkerhetskniv med med envägs låssystem.

■ Bræk-af kniv med ekstra skarpt sort blad. Lommeclips. Sikkerhedskniv med envejs låsesystem. Fastholder blad under skæring. Bladet skydes tilbage hvis man taber den.

Typ/ Type	Knivblad/ Knivblade	Förp./ Forp.	Beställ.nr/ Vare nr.
A-5	AB/ABB	6	20410047

**Kniv modell A 9 mm brytblad/
Kniv model A 9 mm. bræk-af**



■ Brytbladskniv för både höger och vänsterhänta.

■ Bræk-af kniv til både højre og venstre hånd.

Typ/ Type	Knivblad/ Knivblade	St./ Stk.	Förp./ Forp.	Beställ.nr/ Vare nr.
A	AB/ABB		6/240	20410019

**Brytbladskniv S/
Bræk-af kniv S**



🇸🇪 S brytbladskniv 9 mm. Med metallgrepp.

🇩🇰 S Bræk-af kniv 9 mm. med metalgreb

Typ/ Type	Förp./ Forp.	Beställ.nr/ Vare nr.
S	20	20410017

**Brytbladskniv PA-2/
Bræk-af kniv PA-2**



🇸🇪 PA-2 Brytbladskniv med ultra skrapa svarta blad, 9 mm. Med automatisk bladlåsning. Plast för 5 st reservblad i magasin.

🇩🇰 PA-2 Bræk-af kniv med ultra skarpt sort blad, 9 mm. Med automatisk bladlås.

Plads til 5 stk. reserveblade i magasinet.

Typ/ Type	Förp./ Forp.	Beställ.nr/ Vare nr.
PA-2	6	20410046

**Kniv modell 300 9 mm brytblad/
Kniv model 300 9 mm. bræk-af**



🇸🇪 Brytbladskniv 130 mm med stoppskruv. Passar för möbelindustrin.

🇩🇰 Bræk af kniv 130 mm. med stoppskrue. Egned til møbelindustrien.

Typ/ Type	Knivblad/ Knivblade	Förp./ Forp.	Beställ.nr/ Vare nr.
300	AB/ABB	6/120	20410013

**Kniv non-slip NA-1 9 mm brytblad/
Kniv non-slip NA-1 9 mm. bræk-af**



🇸🇪 Brytbladskniv 9 mm. Komforthandtag. Bra grepp och syre/acetone resistent.

🇩🇰 Bræk-af kniv 9 mm. Komforthåndtag. Godt greb. Resistent overfor syre/acetone.

Typ/ Type	Knivblad/ Knivblade	Förp./ Forp.	Beställ.nr/ Vare nr..
NA-1	AB/ASB	6/120	20410038

**Kniv modell A-4 9 mm brytblad/
Kniv model A-4 9 mm. bræk-af**



🇸🇪 Brytbladskniv med magasin för använda blad. Uppfyller miljö och säkerhetskraven för skärande verktyg.

🇩🇰 Bræk-af kniven har opbevaringsmulighed til brugte bræk-af blade. Lever op til miljø og sikkerhedskrav for skærende værktøj.

Typ/ Type	Knivblad/ Knivblade	Förp./ Forp.	Beställ.nr/ Vare nr.
A-4	AB/ASB	6/240	20417201

**Kniv modell SVR-1 9 mm brytblad/
Kniv model SVR-1 9 mm. bræk-af**



🇸🇪 Brytbladskniv 133 mm inkl. 2 st knivblad. Brytblad, rostfri stål. Extra starka blad för skärning av t ex solfilm. Fickclips.

🇩🇰 Bræk af kniv 133 mm. inkl. 2 stk. knivblade. Bræk-af knivblade, rustfri stål. Meget stærke blade spel velgenet til solfilm. Lommeclips.

Typ/ Type	Knivblad/ Knivblade	Förp./ Forp.	Beställ.nr/ Vare nr.
SVR-1	ASBB/ABB	6/240	20410014

**Kniv modell SVR-2 9 mm brytblad/
Kniv model SVR-2 9 mm bræk-af**



🇸🇪 Brytbladskniv, 9 mm. I rostfrittstål och låsning. Levereras med 2 blad. Meget stærke blade spel velgenet til solfilm. Med säkerhetslåsnig. Lommeclips.

🇩🇰 Bræk-af, 9 mm. I rustfrit stål og med lås. Leveres med 2 blade. Meget stærke blade spel velgenet til solfilm. Med sikkerhedslås. Lommeclips.

Typ/ Type	Knivblad/ Knivblade	Förp./ Forp.	Beställ.nr/ Vare nr.
SVR-2	ASBB/ABB	6/240	20410035

Knivblad till 9 mm/ Knivblade til 9 mm



Typ/ Type	Egenskap/ Egenskaber	St/ Stk	Pack./ Pakke.	Förp./ Forp.	Beställ.nr/ Vare nr.
AB-6	Standard	6	SB	12/480	20459301
AB-10B	Standard	10	SB	6/240	20450037
ASSB-10	Svart heavy duty/ Sort skarpt	10	SB	10/720	20450121
ABB-10B	Svart heavy duty/ Sort skarpt	10	SB	6/240	20450111
ASB-10	Standard	10	Hölster/ Hylster	12/720	20450070
AB-50	standard	50	Hölster/ Hylster	6/120	20450033
ABB-50	Svart heavy duty/ Sort skarpt	50	Hölster/ Hylster	6/120	20459292
AB-10S	Rostfritt/ Rustfrit	10	Hölster/ Hylster	6/480	20450034
AB-50S	Rostfritt/ Rustfrit	50	Hölster/ Hylster	6/240	20415301
AB-SOL50	Brytkniv/ Uden segment/ bræk-af	50	Hölster/ Hylster	6/240	20450106
9 mm brytblad bræk-af	Lågpris/ Konkurrence prisbillig	10	Hölster/ Hylster	-	22659102
9 mm brytblad bræk-af	Lågpris/ Konkurrence prisbillig	50	Hölster/ Hylster	-	22659103

Kniv modell EXL 18 mm brytblad/ Kniv model EXL 18 mm. bræk-af



🇸🇪 Kraftig brytbladskniv 160 mm inkl.

🇸🇪 Kraftig bræk-af kniv 160 mm.

Typ/ Type	Knivblad/ Knivblade	St./ Stk.	Förp./ Forp.	Beställ.nr/ Vare nr.
EXL	LB/LBB/LBC/ LBD "dubbel/ dobbelt"		6/120	20420030
EXL bulk	LB	36	1/6	20420034

Kniv modell ML 18 mm brytblad/ Kniv model ML 18 mm. bræk-af



🇸🇪 Stark brytbladskniv med metallhandtag och autolås.
175 mm.

🇸🇪 Brudstærk Bræk-af kniv med metalhåndtag. Autolås.
175 mm.

Typ/ Type	Knivblad/ Knivblade	Förp./ Forp.	Beställ.nr/ Vare nr.
ML	LB/LBB	6/120	20420027

Kniv modell FL 18 mm brytblad/ Kniv model FL 18 mm. bræk-af



🇸🇪 Brytbladskniv med förlängd styrning av bladet och låsning.
167 mm.

🇸🇪 Bræk-af kniv med forlænget styring af bladet og med lås.
167 mm.

Typ/ Type	Knivblad/ Knivblade	Förp./ Forp.	Beställ.nr/ Vare nr.
FL	LB/LBB	6/120	20420020

Brytbladskniv BN-AL/ Bræk-af kniv BN-AL



🇸🇪 BN-AL Brytbladskniv 18 mm. Kraftig modell med automa-
tisk bladlåsning.

🇸🇪 BN-AL Bræk-af kniv 18 mm. Kraftig model med automatisk
bladlås

Typ/ Type	Förp./ Forp.	Beställ.nr/ Vare nr.
BN-AL	6	20410033

Kniv modell L-1 18 mm brytblad/ Kniv model L-1 18 mm. bræk-af



🇸🇪 Brytbladskniv med gummigrepp på handtaget och låsning.
147 mm.

🇸🇪 Bræk-af kniv med gummigreb på håndtaget med låse
knap. 147 mm.

Typ/ Type	Knivblad/ Knivblade	St./ Stk.	Förp./ Forp.	Beställ.nr/ Vare nr.
L-1	LB/LBB		6/120	20420019
L-1 bulk	LB	120	1	20459199

**Kniv modell L-5 18 mm brytblad/
Kniv model L-5 18 mm. bræk-af**



🇸🇪 **Ny generation!** Brytbladskniv förstärkt vid knivbladet, brythake i bakändan och låsskruv samt gummigrepp. Ergonomiskt grepp.

🇩🇰 **Ny generation!** Bræk-af kniv förstärket ved knivbladet, tæppehage bagest. Med skruelås, gummigreb. Ergonomisk greb.

Typ/ Type	Knivblad/ Knivblade	Förp./ Förp.	Beställ.nr/ Vare nr.
L-5	LB/LBB	6	20420046
L-5	LB/LBB	24	20420049

**Brytbladskniv L5-AL/
Bræk-af kniv L5-AL**



🇸🇪 L5-AL Brytbladskniv med Ultra skarpa svarta blad, 18 mm. Ny modell "ComfortGrip". Automatisk bladläsning. Matthake i bakänden.

🇩🇰 L5-AL Bræk-af kniv 18 mm. Ny model, "ComfortGrip". Automatisk bladläs. Tæppehage bagest.

Typ/ Type	Förp./ Förp.	Beställ.nr/ Vare nr.
L5-AL	6	20420044

**Brytbladskniv L5-AL/BB/
Bræk-af kniv L5-AL/BB**



🇸🇪 L5-AL Brytbladskniv med ultra skarpt svart blad, inkl 5 svarta blad 18 mm. Ny modell "ComfortGrip". Automatisk bladläsning. Brytbygel i bakändan.

🇩🇰 L5-AL/BB Bræk-af kniv med ultra skarpt sort blad, Inkl. 5 sorte blade 18 mm. Ny model, "ComfortGrip". Automatisk bladläs. Tæppehage bagest.

Typ/ Type	Förp./ Förp.	Beställ.nr/ Vare nr.
L5-AL/BB	6	20410119

**CM-10 Brytbladskniv/
CM-10 Bræk-af kniv**



🇸🇪 CM-10 Display med 6 st L5-AL och 6 st Brytblad 10-pack.

🇩🇰 CM-10 Display med 6 stk. L5-AL og 6 stk. Bræk-af blade 10-pk.

Typ/ Type	Förp./ Förp.	Beställ.nr/ Vare nr.
CM-10	1	20459390

**Kniv modell L-2 18 mm brytblad/
Kniv model L-2 18 mm. bræk-af**



🇸🇪 Brytbladskniv med gummigrepp. 150 mm.

🇩🇰 Bræk-af kniv med gummigreb. 150 mm.

Typ/ Type	Knivblad/ Knivblade	Förp./ Förp.	Beställ.nr/ Vare nr.
L-2	LB/LBB	6/120	20420010

**Kniv modell CL 18 mm brytblad/
Kniv model CL 18 mm. bræk-af**



🇸🇪 Brytbladskniv med hake för borttagning av kartongklammer. 145 mm.

🇩🇰 Bræk-af kniv med hage til afmontering af kartonklammer. 145 mm.

Typ/ Type	Knivblad/ Knivblade	Förp./ Förp.	Beställ.nr/ Vare nr.
CL	LB/LBB	6/120	20420014

**Kniv modell OL 18 mm brytblad/
Kniv model OL 18 mm. bræk-af**



🇸🇪 Brytbladskniv förstärkt vid knivbladet, matthake i handtagets enda. 178 mm.

🇩🇰 Bræk-af kniv forstærkning ved knivblade, tæppehage bagest. 178 mm.

Typ/ Type	Knivblad/ Knivblade	Förp./ Forp.	Beställ.nr/ Vare nr.
OL	LB/LBB	6/120	20420015

**Kniv modell DL-1 18 mm brytblad/
Kniv model DL-1 18 mm. bræk-af**



🇸🇪 Brytbladskniv med praktisk avtagbar bladuppsamlare, för säker förvaring av förbrukade blad.

🇩🇰 Bræk af kniv med praktisk aftagelig bladopsamler, for sikker opbevaring af afbrækket blade.

Typ/ Type	Knivblad/ Knivblade	Förp./ Forp.	Beställ.nr/ Vare nr.
DL-1	xxxxx	xxx	20420024

**Kniv non-slip NOL-1 18 mm brytblad/
Kniv non-slip NOL-1 18 mm. bræk-af**



🇸🇪 Brytbladskniv 160 mm. Komforthandtag. Syre/Acetone resistent.

🇩🇰 Bræk-af kniv 160 mm. Komforthåndtag. Resistent overfor syre/acetone.

Typ/ Type	Knivblad/ Knivblade	Förp./ Forp.	Beställ.nr/ Vare nr.
NOL-1	LB	12/120	20420037

**Kniv modell XL-2 18 mm brytblad/
Kniv model XL-2 18 mm. bræk-af**



🇸🇪 Extra lång brytbladskniv för utskärning av gummilister på bilar eller där man behöver en extra lång kniv, 280 mm, med förstärkning. Antislip gummigrepp.

🇩🇰 Extra lang bræk-af kniv for udsækering af gummilister på biler eller hvor man ikke med normal kniv kan komme til 280 mm, med forstærkning. Antislip gummi greb. Extra lang.

Typ/ Type	Knivblad/ Knivblade	Förp./ Forp.	Beställ.nr/ Vare nr.
XL-2	LB/LBB	6/60	20420033

**Kniv modell LL 18 mm brytblad/
Kniv model LL 18 mm. bræk-af**



🇸🇪 Tvåhands brytblads kniv för tuffa jobb. 2 st 18 mm extra brytblad i handtaget.

🇩🇰 To hands kniv for hårdt arbejde. 2 stk. 18 mm. ekstra bræk-af blade i håndtaget.

Typ/ Type	Knivblad/ Knivblade	Förp./ Forp.	Beställ.nr/ Vare nr.
LL	LB	12/60	20420021

Kniv modell L-5 /Kniv model L-5 + LBB blade i skede



🇸🇪 Brytbladskniv med svart brytblad, 18 mm samt 5 st LBB extra-blad i en box.

Levereras med bältesficka, röd/svart. Kniven har "Comfort Grip" för maximal skärkraft och med skruvlåsning av brytbladet som extra säkerhet.

🇩🇰 L-5 kniv med skruelås og sort blad, 18 mm. Comfort Grip for maximal skærekraft. 5 stk. sorte LBB 18 mm. Knivblade i bo.

Typ/ Type	Knivblad./ Knivblade.	Förp./ Forp.	Beställ.nr/ Vare nr.
L-5	LBB	1	20410121

**Kniv modell PL-1 18 mm brytblad/
Kniv model PL-1 18 mm. bræk-af**



🇸🇪 Brytbladskniv 18 mm. Automatiskt bladbyte. Levereras med 3 rostfria blad i magasinet.

🇩🇰 Bræk-af kniv 18 mm. Automatisk bladskif. Leveres med 3 rustfrit blade i magasinet.

Typ/ Type	Knivblad/ Knivblade	Förp./ Forp.	Beställ.nr/ Vare nr.
PL-1	LB	6/120	20410034

**Kniv One touch SL-1 18 mm brytblad/
Kniv One touch SL-1 18 mm. bræk-af**



🇸🇪 Brytbladskniv, extra stark modell med bladlåsning. 146 mm. Knivbladet låses med tryck på utlösaren.

🇩🇰 Bræk-af kniv, ekstra stærk model med bladlåsning. 146 mm. Knivblad låses ved tryk på udløser.

Typ/ Type	Knivblad/ Knivblade	Knivblad/ Knivblade	Förp./ Forp.	Beställ.nr/ Vare nr.
SL-1	LB/LBB	LB/LBB	6/120	20420012

**Knivblad till 18 mm/
Knivblade til 18 mm**



Typ/ Type	Egenskap/ Egenskaber	St/ Stk	Pack./ Pakke.	Förp./ Forp.	Beställ.nr/ Vare nr.
LB-6B	Standard	6	SB	6/240	20459305
LB-10B	Standard	10	SB	6/240	20440040
LBB-10B	Svart heavy duty/ Sort skarpt	10	SB	6/240	20450071
LB-10	Standard	10	Hölster/ Hylster	6/240	20450045
LBB-10	Svart heavy duty/ Sort skarpt	10	Hölster/ Hylster	12/240	20450076
LB-50	Standard	50	Hölster/ Hylster	6/60	20450032
LBB-50	Svart heavy duty/ Sort skarpt	50	Hölster/ Hylster	6/60	20450077
LSOL-10	Brytkniv/ Uden segment/ bræk-af	10	Hölster/ Hylster	6/240	20450105
18 mm bryt/ bræk-af	Lågpris/ Konkurrence prisbillig	10	Hölster/ Hylster	-	22659106
18 mm bryt/ bræk-af	Lågpris/ Konkurrence prisbillig	50	Hölster/ Hylster	-	22659107

**Kniv modell H-1 25 mm brytblad/
Kniv model H-1 25 mm. bræk-af**



🇸🇪 Brytbladskniv för tuffa tag, 25 mm brytblad. 175 mm. Antislip grepp med gummibeläggning.

🇩🇰 Bræk-af kniv til hårdt arbejde, 25 mm. bræk-af blad. 175 mm. Med antislip gummi beløgning.

Typ/ Type	Knivblad/ Knivblade	Förp./ Forp.	Beställ.nr/ Vare nr.
H-1	HB	6/120	20420018

**Kniv non-slip NH-1 25 mm brytblad/
Kniv non-slip NH-1 25 mm. bræk-af**



🇸🇪 Brytbladskniv 185 mm. Antislip grepp. Syre/acetone resistent.

🇩🇰 Bræk-af kniv 185 mm. Syre/acetone resistent. Antislip greb.

Typ/ Type	Knivblad/ Knivblade	Förp./ Forp.	Beställ.nr/ Vare nr.
NH-1	HB	6/120	20420041

**Kniv modell XH-1 Brytblad/
Kniv model XH-1 Bræk-af**



🇸🇪 **Ny generation!** X-design, antslip. 25 mm. Ergonomiskt grepp.

🇩🇰 **Ny generation!** X-design, antslip. 25 mm. Ergonomiskt greb.

Typ/ Type	Knivblad/ Knivblade	Förp./ Forp.	Beställ.nr/ Vare nr.
XH	HB	6/120	20420047

Knivblad till 25 mm/ Knivblade til 25 mm

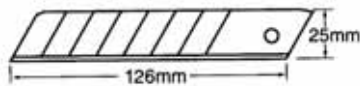

Typ/ Type	Egenskap/ Egenskaber	St/ Stk	Pack./ Pakke.	Förp./ Forp.	Beställ.nr/ Vare nr.
HB-5B	Standard	5	Hölster/ Hylster	6/120	20450030
HB-20	Standard	20	Hölster/ Hylster	6/60	20450031
HBB-5B	Svart heavy duty/ Sort skarpt	5	Hölster/ Hylster	6/120	20450028
25 mm brytblad bræk-af	Lågpris/ Konkurrence prisbillig	5	Hölster/ Hylster	-	22659108
25 mm brytblad bræk-af	Lågpris/ Konkurrence prisbillig	12	Hölster/ Hylster	-	22659109

Tapetserarkniv/Tapetseringskniv

FWP-1

FWB



🇸🇪 Brytbladskniv 130 mm lång, 12,5 mm tunna knivblad, 0,25 mm, extra skarpa, svarta. Ger ett rent skär.

🇩🇰 Bræk-af kniv 130 mm. lang, 12,5 mm. tyndt knivblade, 0,25 mm, extra skarpa, sort. Giver et rent skær.

Typ/ Type	Beskrivning/ Beskrivelse	Förp./ Forp.	Beställ.nr/ Vare nr.
FWP-1	Kniv/Knive	1	20410029
FWB	Blad/Blade	10	20450083

Konstkniv modell AK-1/Kunstkniv model AK-1



🇸🇪 140 mm inkl. 25 st knivblad, 6 mm. Specialkniv för papper. Gripvänligt fingregrepp.

🇩🇰 140 mm. inkl. 25 stk. knivblade, 6 mm. Special kniv til papir. Gribve venligt finger greb.

Typ/ Type	Knivblad/ Knivblade	Förp./ Forp.	Beställ.nr/ Vare nr.
AK-1	KB	6/120	20440012

Art kniv AK-1/5B/

Art kniv AK-1/5B

AK-1/5B



KB



🇸🇪 AK-1/5B Art kniv med 5 blad.

🇩🇰 AK-1/5B Art kniv med 5 blade.

Typ/ Type	St./ Stk.	Förp./ Forp.	Beställ.nr/ Vare nr.
AK-1/5B	-	6	20440059
KB	10	6/240	20450013

Stensilkniv SC-1/ Blyantkniv SC-1



🇸🇪 SC-1 Stensilkniv med 2 blad.

🇩🇰 SC-1 Blyantkniv med 2 blade.

Typ/ Type	Förp./ Forp.	Beställ.nr/ Vare nr.
SC-1	6	20440064

Grafikerkniv modell SAC-1/

Grafikerkniv model SAC-1

SAC-1

SAB-10



🇸🇪 Brytbladskniv i rostfritt stål, 132 mm. Blad med 30° vinkel, 9 mm. För precisionsskärning. Fickclips.

🇩🇰 Bræk-af kniv i rustfri stål, 132 mm. Blad med 30° vinkel, 9 mm. Til præcisionsskæring. Lommeclips.

Typ/ Type	Beskrivning/ Beskrivelse	Förp./ Forp.	Beställ.nr/ Vare nr.
SAC-1	Kniv/Knive	1	20410027
SAB-10B	Blad/Blade	12/240	20450073

Kniv non-slip UTC-1/Kniv non-slip UTC-1



🇸🇪 Kniv med mjukt glidsäkert grepp som ökar säkerheten vid användning. Passar till både höger och vänsterhänt genom att vända bladet. Komforthandtag. Enkelt bladbyte. 5 positioner låssystem. Syre/acetone resistent.

🇩🇰 Kniv med blødt skridsikkert greb som øger sikkerheden ved anvendelse. Passer til både højre og venstre hånd ved at vende bladet. Komforthandtag. 5 positions låse system. Syre/acetone resistent.

Typ/ Type	Knivblad/ Knivblade	Förp./ Forp.	Beställ.nr/ Vare nr.
UTC-1	SKB-2, RSKB-2	6/120	20422401

Blad tillgängliga för mod UTC-1 / Blade tilgjengelige for modellerne UTC-1



Blad som är tillgängliga för mod SK-4, SK-5, SK-9

Blade tilgjengelige for modellerne SK-4, SK-5, SK-9

Typ/Type	Knivbladför / Knivblade for	Förp./Forp.	Beställ.nr/Vare nr.
HOB	UTC-1	5	20450114
SKB-2	UTC-1	6/240	20450088
RSKB	UTC-1	6	20450089

Kniv modell CK-2/Kniv model CK-2



Kniv för träarbete. Blad och hållare i rostfritt stål. Blad 20 mm.

Kniv til træarbejde. Blad og holder i rustfrit stål. Blade 20 mm.

Typ/Type	Beskrivning/Beskrivelse	Förp./Forp.	Beställ.nr/Vare nr.
CK-2	Kniv/Knive	1	20440022
CKB-2	Blad/Blade	12/240	20459315

Rostfri Kraftkniv CK-1/ Rustfri Kraftkniv CK-1



Rostfri kraftkniv med fast och vändbart blad 20 mm.

Rustfri kraftkniv med fast og vendbart blad 20 mm.

Typ/Type	Beskrivning/Beskrivelse	Förp./Forp.	Beställ.nr/Vare nr.
CK-1	Kniv/Knive	6	20440021
CKB-1	Blad/Blade	6/240	20450018

Mönsterkniv CHN-1/Chenille cutter CHN-1



Mönsterkniv med rullskär. Dubbla blad och etui medföljer.

Chenille cutter, rullskær. Dobbelt blade og etui.

Typ/Type	Beskrivning/Beskrivelse	Förp./Forp.	Beställ.nr/Vare nr.
CHN-1	Kniv/Knive	1	20430084
CHB-1	Blad/Blade	1	20450123

Linjalkniv MC-45/DX/Lineal-knive MC-45/DX



Linjalkniv, kraftig modell.

Kniv m. lineal, craft model

Typ/Type	Beskrivning/Beskrivelse	Förp./Forp.	Beställ.nr/Vare nr.
MC-45/DX	Kniv/Knive	1	20440083
MCB-1	Blad/Blade	5	20450015

Touch-knive modell TK-4/Touch-knive model TK-4



60 st kniv i säljställ, (ej utbytbara blad).

60 stk. knive i stander, (ikke udskifteligt blade).

Typ/Type	St./Stk.	Förp./Forp.	Beställ.nr/Vare nr.
TK-4-60	60	1/20	20459234

**Touch-knife modell TK-3 mini
/Touch-knife model TK-3 mini**



Display med 24 st sorterade färger. Kniven har magnetfäste.

Magnet display 24 stk assorteret farver.

Typ/ Type	St./ Stk.	Förp./ Forp.	Beställ.nr/ Vare nr.
TK-3 mini	24	1	20440057

**Cirkelskärare modell CMP-1/
Cirkelskærer model CMP-1**



Cirklar 1-15 cm diameter. H: 108 mm, B: 93 mm. 5 extra knivblad i magasinet. För skärning av papper, film osv.

Cirklar 1-15 cm diameter. H: 108 mm, B: 93 mm. 5 ekstra knivblade i magasinet. Til papir, film osv.

Typ/ Type	Knivblad/ Knivblade	Förp./ Forp.	Beställ.nr/ Vare nr.
CMP-1	COB-1	6/120	20440014
COB-1	COB-1 x 15	6/240	20459319

**Passe-partout kniv modell MC45/
Passe-partout kniv model MC45**



Skär i 45° vinkel efter förriktad linje. För bildutskärning.

Levereras med 2 extra blad.

Skær i 45° vinkel efter forridset linie. Til billedudskæring. Leveres med 2 ekstra blade.

Typ/ Type	Knivblad/ Knivblade	Förp./ Forp.	Beställ.nr/ Vare nr.
MC45	MCB-1	6/60	20440016

Maru-cutter modell 45-C/Maru-cutter model 45-C



Rullskärning av plastfolie, linolium och mattor. Bra grepp.

Rulleskæring af plastfolie, linolium og måtter. Godt greb.

Typ/ Type	Knivblad/ Knivblade	Ø mm.	Förp./ Forp.	Beställ.nr/ Vare nr.
45-C	RB45	45	10/100	20440056

**Rotary cutter modell RTY-1G/
Rotary cutter model RTY-1G**



Roterande kniv för mindre mönsterskärning.

Roterende kniv til mindre mønsterskæring.

Typ/ Type	Knivblad/ Knivblade	Ø mm.	Förp./ Forp.	Beställ.nr/ Vare nr.
RTY-1G	RB28	28	6/120	20430017

**Rotary cutter modell med styrstag RTY-1G/
Rotary cutter model m/styrestang RTY-1G**



Roterande kniv för mindre mönsterskärning.

Roterende kniv til mindre mønsterskæring med styrestang.

Typ/ Type	Knivblad/ Knivblade	Ø mm.	Förp./ Forp.	Beställ.nr/ Vare nr.
RTY-1G	RB28	28	6/120	20430017

**Rotary cutter modell RTY-2G, ST/
Rotary cutter model RTY-2G, ST**



Roterande kniv för mönsterskärning.

Roterende kniv til mønsterskæring.

Typ/ Type	Knivblad/ Knivblade	Ø mm.	Förp./ Forp.	Beställ.nr/ Vare nr.
RTY-2G	RB45	45	6/120	20430018

**Rotary cutter modell RTY-2G, ST limited edition/
Rotary cutter model RTY-2G, ST limited edition**



🇸🇪 . Roterande kniv för mönsterskärning.

🇺🇸 Roterende kniv til mønsterskæring.

Typ/ Type	Knivblad/ Knivblade	Ø mm.	Förp./ Forp.	Beställ.nr/ Vare nr.
RTY-2G	RB45	45	6/120	20430019

**Rotary cutter modell RTY-3G/
Rotary cutter model RTY-3G**



🇸🇪 Stor roterande kniv för olika mönsterskärning.

🇺🇸 Stor roterende kniv til flere mønsterskæring.

Typ/ Type	Knivblad/ Knivblade	Ø mm.	Förp./ Forp.	Beställ.nr/ Vare nr.
RTY-3G	RB60	60	6/120	20459248

**Rotary cutter modell RTY-2/NS /
Rotary cutter model RTY-2/NS**



🇸🇪 Stor roterande kniv för olika mönsterskärning.

🇺🇸 Stor roterende kniv til flere mønsterskæring.

Typ/ Type	Knivblad/ Knivblade	Ø mm.	Förp./ Forp.	Beställ.nr/ Vare nr.
RTY-2/NS	RB45	45	6/120	20430042

**Rotary cutter modell RTY-/NS /
Rotary cutter model RTY-/NS**



🇸🇪 Stor roterande kniv för olika mönsterskärning.

🇺🇸 Stor roterende kniv til flere mønsterskæring.

Typ/ Type	Knivblad/ Knivblade	Ø mm.	Förp./ Forp.	Beställ.nr/ Vare nr.
RTY-2/NS	RB60	60	6/120	20430043

Rotary rullkniv RTY-4/Rotary rullekniv RTY-4



🇸🇪 Enkel rullkniv med 21 mm kniv. För små mönsterskärningar.

🇺🇸 Enkel rullekniv med 21 mm. kniv. Til små mønsterudskæring.

Typ/ Type	Diam. mm/ Diam. mm	Knivblad/ Knivblade	Förp./ Forp.	Beställ.nr/ Vare nr.
RTY-4	21	RB18	6	20430066

**Rostfri Rullkniv PRC-2/
Rustfri Rullekniv PRC-2**



🇸🇪 PRC-2 Rullkniv rostfri 18 mm. För perforerade linjer.

🇺🇸 PRC-2 rullekniv rusttfri 18 mm. Til perforerede linjer.

Typ/ Type	Förp./ Forp.	Beställ.nr/ Vare nr.
PRC-2	6	20440030

**Rotary vågskär modell WAC-2/
Rotary bølgeskær model WAC-2**



🇸🇪 Rullkniv som gör stora vågskär. Skyddshölje för bladet.

🇺🇸 Rullekniv som laver store bølgeskær. Beskyttelses hætte for blad.

Typ/ Type	Knivblad/ Knivblade	Ø mm.	Förp./ Forp.	Beställ.nr/ Vare nr.
WAC-2	WAB45	45	6/120	20459249

**Rotary vågskär modell PIK-2/
Rotary bølgeskær model PIK-2**



🇸🇪 Rullkniv som gör små vågskär. Skyddshölje för bladet.

🇺🇸 Rullekniv som laver lille bølgeskær. Beskyttelses hætte for blad.

Typ/ Type	Knivblad/ Knivblade	Ø mm.	Förp./ Forp.	Beställ.nr/ Vare nr.
PIK-2	PIB45	45	6/120	20459250

Rullkniv PRC-3/ Rullekniv PRC-3



PRC-3 Rullkniv 28 mm.

PRC-3 rullekniv 28 mm.

Typ/ Type	Förp./ Forp.	Beställ.nr/ Vare nr.
PRC-3	6	20440082

Styrstång till mönsterutskärning RTY-GUIDE/ Styrestang til mønsterudskæring RTY-GUIDE



För cirkelskärning: 5-80 mm diameter. Används tillsammans med roterande knivar: RTY-16, RTY-26, RTY-36, WAC-2 och PIK-2.

Til cirkelskæring: 5-80 mm. diameter. Anvendes sammen med roterende knive: RTY-16, RTY-26, RTY-36, WAC-2 og PIK-2.

Typ/ Type	Förp./ Forp.	Beställ.nr/ Vare nr.
RTY-GUIDE	12/480	20459245

Roterande kniv modell CMP-3/ Rotary cutter model CMP-3



Cirkelkniv med 18 mm roterande kniv och nytt utvecklat spärrsystem. Kapacitet: diameter 4-22 cm.

Cirkelskære med 18 mm. rulleskær og nyt udviklet skralde-system. Skæreområde 4 cm til 22 cm.

Typ/ Type	Knivblad/ Knivblade	Ø mm.	Förp./ Forp.	Beställ.nr/ Vare nr.
CMP-3	RB 18-2	18	6/120	20459253

Rotary rullkniv RTY-3/DX/Rotary rullekniv RTY-3/ DX



Rullkniv med ergonomiskt säkerhetshandtag, som gör att rullkniven är skyddad när den inte används.

Rullekniv med ergonomisk sikkerhedshåndtag, som gør at rullekniven er beskyttet når den ikke anvendes.

Typ/ Type	Diam. mm/ Diam. mm	Knivblad/ Knivblade	Förp./ Forp.	Beställ.nr/ Vare nr.
RTY-3/DX	60	RB60	6	20430065

Rotary rullkniv RTY-2/DX/Rotary rullekniv RTY-2/ DX



Rullkniv med ergonomiskt säkerhetshandtag, som gör att rullkniven är skyddad när den inte används.

Rullekniv med ergonomisk sikkerhedshåndtag, som gør at rullekniven er beskyttet når den ikke anvendes.

Typ/ Type	Diam. mm/ Diam. mm	Knivblad/ Knivblade	Förp./ Forp.	Beställ.nr/ Vare nr.
RTY-32DX	45	RB45, WAB45, PIB45	6	20430062

Rotary rullkniv RTY-1/DX/Rotary rullekniv RTY-1/ DX



Rullkniv med ergonomiskt säkerhetshandtag, som gör att rullkniven är skyddad när den inte används. Anpassad för små händer.

Rullekniv med ergonomisk sikkerhedshåndtag, som gør at rullekniven er beskyttet når den ikke anvendes. Ideel til små hænder.

Typ/ Type	Diam. mm/ Diam. mm	Knivblad/ Knivblade	Förp./ Forp.	Beställ.nr/ Vare nr.
RTY-1DX	28	RB28	6	20430064

**Blad tillgängliga för rullknivar
/ Blade tilgjengelige for rulleknive**

PRB 18-2



RB18-2



PRB28-2



RB28-2/10



RB45-1/10



WAB45-1



PIB45-1



RB60-1



🇸🇪 Blad för rullskärare.

🇳🇴 Blade for rullskærerne.

Typ/ Type	Diam mm	Egenskap/ Egenskaber	Pack/ Pakk	St/ Stk.	Förp./ Forp.	Beställ.nr/ Vare nr.
PRB 18-2	18	Perforerad/ Perforeret	SB	2	-	20450114
RB-18-2	18	Standard	SB	2	6/80	20450088
PRB 28-2	28	Perforerad/ Perforeret	SB	2	-	20450089
RB-28-2	28	Standard	SB	2	6/480	20450114
RB28-10	28	Standard	SB	1	6/60	20450088
RB45-1	45	Standard	SB	10	6/480	20450089
RB45-10	45	Standard	SB	10	6/60	20450114
RB45 bulk	45	Standard	Hölster/ Hylster	500	500	20450088
WAB45-1	45	Vågig/ Bølge	SB	1	6/240	20450089
PIB45-1	45	Vågig/ Bølge	SB	1	6/240	20450089
SKB-2	60	Standard	SB	1	6/240	20450088

Olfa säkerhetsknivar



Säkerhetskraven har generellt ökat de senaste åren. Skärskador bland personal inom produktion- och lager har haft stor andel av arbetsskadorna. Genom att använda enbart säkerhetsknivar kan dessa skador elimineras till ett minimum. I Olfa-programmet finns 5 olika modeller som är utvecklade för att täcka flera av behoven på arbetsplatsen.

Olfas säkerhetsknivarna är ergonomiskt utformade för bästa grepp och passar för såväl höger- som vänsterhånta användare. Byte av blad sker utan verktyg. Säkerhetsknivarna från Olfa är i första hand utformade för optimal säkerhet för användaren och motverkar oavsiktliga skärskador. Alla säkerhetsknivar har korta blad som inte kan låsas, bladet är utdraget så länge det belastas när belastningen upphör dras bladet automatiskt in.

Olfa sikkerhedsknive.



Kravene til sikkerhed på arbejdspladsen har gennem de seneste år været stigende. Snitskader blandt produktions- og lager medarbejder har i længere tid været en stor årsag til arbejdsskader. Ved at fokusere på anvendelse af de rigtige knive kan disse skader elimineres til et minimum. I Olfa programmet findes 5 forskellige sikkerhedsknive der er udviklet til at ramme flere forskellige behov. Sikkerhedsknivene er udformet ergonomisk så de ligger godt i hånden og er alle udformet så de både kan bruges til venstre- eller højrehåndsbrug. Bladskift sker uden brug af værktøj. Kniven overholder den danske våbenlovs bestemmelser med en klingelængde mindre end 7cm samt at den ikke kan fastlåses i udfoldet position. Sikkerhedsknivene fra Olfa er først og fremmest designet med henblik på sikkerhed for brugeren og beskytte mod utilsigtede snitskader. Alle sikkerhedsknivene har korte blade der ikke kan fastlåses, bladet kan blive ude så længe der er belastning på det, men så snart belastningen forsvinder trækkes bladet automatisk ind.

Säkerhetskartongkniv SK-9/ Sikkerhedskartonkniv SK-9



Automatiskt återgående knivblad. Bladhållare liksom knivbladet är tillverkade i rostfritt stål. Utrustad med brythake för borttagning av t ex kartongklammer. Bladet är ej låsbart och bytes utan verktyg. Passar både höger- och vänsterhånta.

Selvtillbagetrækkende blad. Bladskinne og bladet er fremstillet i rustfri stål. Udstyret med hage til bl.a. fjernelse af clips etc. Bladet kan ikke fastlåses og kan udskiftes uden brug af værktøj. Er egnet til både højre og venstrehånds brug.

Typ/ Type	Knivblad/ Knivblade	Förp./ Forp.	Beställ.nr/ Vare nr.
SK-9	SKB-2, RSKB-2, HOB-	6	20440090

Säkerhetskniv non-slip SK-5/ Sikkerhedskniv non-slip SK-5



Automatiskt återgående knivblad. Bladhållare liksom knivbladet är tillverkade i rostfritt stål. Bladet är ej låsbart och bytes utan verktyg. Passar både höger- och vänsterhånta. Komforthandtag i plast som är resistent mot aggressiva vätskor.

Selvtillbagetrækkende blad. Bladskinne og bladet er fremstillet i rustfri stål. Bladet kan ikke fastlåses og kan udskiftes uden brug af værktøj. Er egnet til både højre og venstrehånds brug. Denne model er fremstillet i syre og acetone resistent plastik.

Typ/ Type	Knivblad/ Knivblade	Förp./ Forp.	Beställ.nr/ Vare nr.
SK-5	SKB-2, RSKB-2, HOB-2	6	20422301

Säkerhetskartongkniv SK-4/ Sikkerhedskartonkniv SK-4



Automatiskt återgående knivblad. Bladhållare liksom knivbladet är tillverkade i rostfritt stål. Bladet är ej låsbart och bytes utan verktyg. Passar både höger- och vänsterhånta. Räfflat handtag för halksäkert grepp.

Selvtillbagetrækkende blad. Bladeskinne og bladet er fremstillet i rustfri stål. Bladet kan ikke fastlåses og kan udskiftes uden brug af værktøj. Er egnet til både højre og venstrehånds brug. Rillerne på håndtaget giver en antiskrid funktion når den ligger i håndfladen.

Typ/ Type	Knivblad/ Knivblade	Förp./ Forp.	Beställ.nr/ Vare nr.
SK-4	SKB-2, RSKB-2, HOB-2	6	20440062

Blad tillgängliga för mod SK-4, SK-5, SK-9/ Blade tilgængelige for modellerne SK-4, SK-5, SK-9



Blad som är tillgängliga för mod SK-4, SK-5, SK-9

Blade tilgængelige for modellerne SK-4, SK-5, SK-9

Typ/ Type	Knivbladför / Knivblade for	Förp./ Forp.	Beställ.nr/ Vare nr.
HOB	SK-4, SK-5, SK-9	5	20450114
SKB-2	SK-4, SK-5, SK-9	6/240	20450088
RSKB	SK-4, SK-5, SK-9	6	20450089

**Säkerhetskniv SK-8/
Sikkerhedskniv SK-8**



SK-8



SKB-8

Den största skillnaden jämfört med standard säkerhetskniv är att bladet automatiskt återgår, även om bladmekanismen hålls in, när trycket mot kniven upphört. Bladet är ej låsbart och bytes utan verktyg. Passar både höger- och vänsterhänta. Front i gjuten aluminium ger hög slitstyrka. Är även utrustad med trubbig knivspets för att minska risken för stickskador.

Den største forskel i forhold til standard sikkerhedskniven er at bladet automatisk skydes tilbage når der ikke længere er tryk på bladet uanset om skyderen fastholdes. Bladet kan ikke fastlåses og kan udskiftes uden brug af værktøj. Er egnet til både højre og venstrehåndsb brug. Støbt alu-front gør fronten mere slidstærk. Er endvidere udstyret med et stumpt knivblad for at mindske risikoen ved stik etc.

Typ/ Type	Passar/ Passer	Förp./ Forp.	Beställ.nr/ Vare nr.
SK-8	SKB-8	6	20440085
SKB-8	SKB-8	6	20450125

**Säkerhetskniv SK-7/
Sikkerhedskniv SK-7**



SK-7



SKB-7

Automatiskt återgående knivblad. Bladhållare liksom knivbladet är tillverkade i rostfritt stål. Bladet är ej låsbart och bytes utan verktyg. Passar både höger- och vänsterhänta. Minsta modellen bland säkerhetsknivarna, väger endast 30 g och är 12 cm lång. Passar även i små händer.

Selvtilbagetrækkende blad. Bladskinne og bladet er fremstillet i rustfri stål. Bladet kan ikke fastlåses og kan udskiftes uden brug af værktøj. Er egnet til både højre og venstrehåndsb brug. Den mindste af alle sikkerhedsknivene, vejer kun 30g og er 12cm lang, som også ligger godt i små hænder.

Typ/ Type	Passar/ Passer	Förp./ Forp.	Beställ.nr/ Vare nr.
SK-7	SKB-7	6	20440065
SKB-7	SK-7	6	20450126

OLFA GREEN SERIE! **OLFA**
THE ORIGINATOR SINCE 1956

Miljövänliga hobbyknivar från Olfa
Olfa har ökat fokus på produkter, som inte skadar miljön.

Olfa lanserar därför två av sina välkända knivar i ett miljövänligare utförande – till samma pris.

De två modellerna är tillverkade av 100% återvinningsmaterial vilket betyder, att det inte används nya fossila material i tillverkningen av knivarna, vilket i sin tur minskar belastning på naturens begränsade råvaror.

Knivarna har de samma gode egenskaper som de traditionelle utgåvorna - den enda synliga skillnad är den lilla Olfa Green logon på kniven - och ett gott samvete hos användaren.

Knivarna är godkända som miljövänligt val av den Japanske organisation JEA .

Tänk grönt och säkert med Olfa.



Art nr 20420023 - L1 Green

L-1 Olfa's storsäljare, 18 mm brytbladskniv, ergonomisk design, skruvlås för säker fastlåsning av bladet.

L-1 Olfa's supersælger, 18 mm bræk- af blade, ergonomisk design, skruelås for sikker fastlåsning af bladet.

Miljøvenlige hobbyknive fra Olfa

Olfa har i stigende grad fokus på produkter, som ikke skader miljøet.

Olfa lancerer derfor to af de velkendte knive i en miljøvenlig udgave – til samme pris.

De to modeller er fremstillet af 100% genbrugsmaterialer, hvilket betyder, at der ikke er brugt nye fossile materialer til fremstillingen af knivene, som igen betyder mindre belastning af naturens begrænsede råstoffer.

Knivene har de samme gode egenskaber som de traditionelle udgaver - den eneste synlige forskel er det lille Olfa Green logo på kniven - og en god samvittighed hos brugeren.

Knivene er godkendt som miljøvenlige af den japanske organisation JEA .

Tænk grönt og sikkert med Olfa.

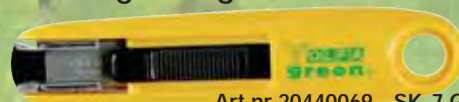

Art nr 20440069 - SK-7 Green

SK-7 Mini säkerhetskniv kan användas av både höger- och vänsterhänta. Säkerhetsbladet dras automatiskt tillbaka, när hållaren släpps - detta minskar risken för skärskador.

SK-7 Mini sikkerhedskniv kan betjenes med både højre og venstre hånd. Sikkerhedsbladet trækker sig automatisk tilbage, når holderen slippes - dette mindsker risikoen for skæreskader.



Olfa plast-och laminatknivar



PC-serien är en vidareutveckling av den tidigare serien Plast-och laminatskärare från Olfa. De nya modellerna har utformats för bättre ergonomi och gjorts ännu säkrare för användaren. De nya modellerna gör det möjligt att dra in knivbladet i handtaget när kniven inte används. För att alltid ha extarblad till hands fungerar handtaget även som magasin för reservblad.

Olfa Plastic og laminat cutter



PC serien er en videreudvikling af de 2 gamle Plastic og laminat skærere fra Olfa. De nye modeller er forbedret så de er mere brugervenlige, ergonomiske og sikre for brugeren. Modsat de gamle modeller, er det nu muligt at trække knivbladet ind i kniven når den ikke er i brug. I håndtaget på begge modeller er der et magasin til opbevaring af knivblade så reserveblade altid er ved hånden.

Kniv mod PC-L/ Knive mod PC-L

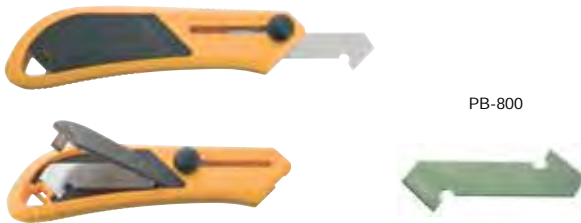

PC-L är utvecklad för att skära plast och laminat. Bladet skär ca 1/3 av materialets tjocklek därefter knäcks arbetsstycket i skäret och ett perfekt snitt skapas. Ev grater kan avlägnas med baksidan av bladet.

PC-L kniven er udviklet til at skære plastic og laminat over. Kniven trækkes henover emnet der skal skæres til den er ca. 1/3 gennem overfladen, dernæst knækkes overfladen og der er således et rent snit. Evt. grater kan fjernes med bagsiden af knivbladet.

Typ/ Type	Passar/ Passer	Förp./ Forp.	Beställ.nr/ Vare nr.
PC-L	PB-800	6/120	20440094
PB-800	PC-L	6/120	20410010

Kniv mod PC-S/ Knive mod PC-S



PC-S kniven är en mindre variant av PC-L dock med samma egenskaper. Den mindre storleken gör kniven passande till hobbyarbeten och andra mindre arbeten där hög precision är viktigt.

PC-S kniven er en mindre udgave af PC-L med samme egenskaber. Den mindre størrelse gør denne kniv meget velegnet til bla. hobbyopgaver og andre små opgaver hvor præcision er vigtigt.

Typ/ Type	Passar/ Passer	Förp./ Forp.	Beställ.nr/ Vare nr.
PC-S	PB-450	6/120	20440093
PB-450	PC-S	6/120	20450024

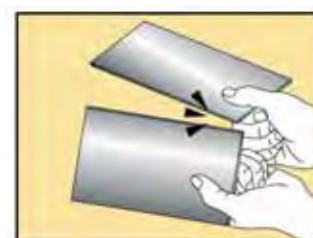
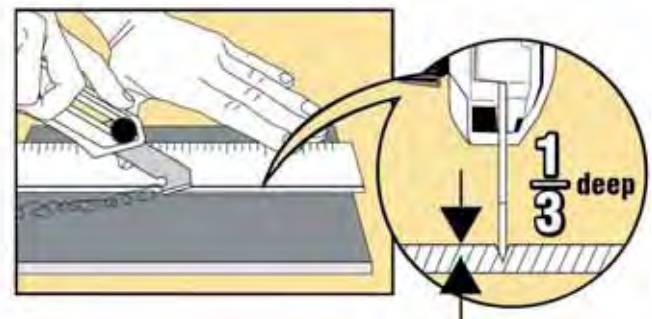
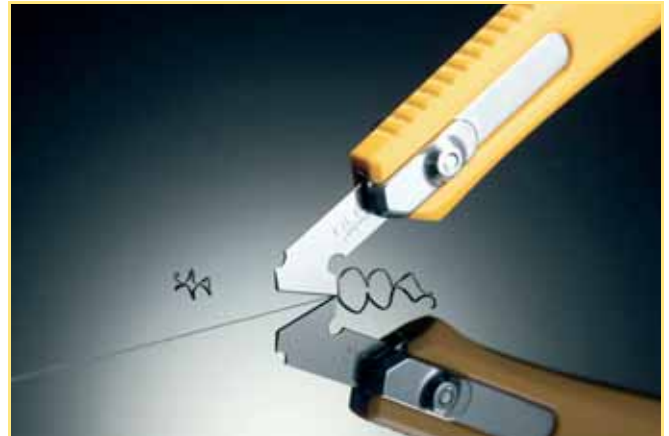

Skrapare SCR-L/Skraber SCR-L



🇸🇪 60 mm. Skrapverktyg med rostfritt blad och skarp ägg. Kan användas till vinyl, tapet och skyddsfilm.

🇸🇪 60 mm. Skraber med rustfritt blad og skarp æg. Kan anvendes til vinyl, tapet og beskyttelsefilm.

Typ/ Type	Bredd mm/ Bredde mm	Förp./ Forp.	Beställ.nr/ Vare nr.
SCR-L	60	6/120	20459362

Skrapare SCR-M/Skraber SCR-M



🇸🇪 Skrapverktyg med rostfritt blad och skarp ägg.

🇸🇪 Skraber med rustfritt blad og skarp æg.

Typ/ Type	Bredd mm/ Bredde mm	Förp./ Forp.	Beställ.nr/ Vare nr.
SCR-M	43	6/120	20459361

Skrapare SCR-S/Skraber SCR-S



🇸🇪 Skrapverktyg med rostfritt blad och skarp ägg.

🇸🇪 Skraber med rustfritt blad og skarp æg.

Typ/ Type	Bredd mm/ Bredde mm	Förp./ Forp.	Beställ.nr/ Vare nr.
SCR-S	25	6/120	20459360

Skrapare T-25 + kniv/Skraber T-25 + kniv



🇸🇪 Skrapverktyg med rostfritt blad och skarp ägg. Kniv med föjer

🇸🇪 Skraber med rustfritt blad og skarp æg. Kniv inkluderet.

Typ/ Type	Bredd mm/ Bredde mm	Förp./ Forp.	Beställ.nr/ Vare nr.
T-25	25	6/120	20459381

Skrapare BTC-25 + kniv/Skraber BTC-25 + kniv



🇸🇪 Skrapverktyg med rostfritt blad och skarp ägg. Kniv med föjer

🇸🇪 Skraber med rustfritt blad og skarp æg. Kniv inkluderet.

Typ/ Type	Bredd mm/ Bredde mm	Förp./ Forp.	Beställ.nr/ Vare nr.
BTC-25	43	6/120	20459386

Skrapare BSR-200/Skraber BSR-200



🇸🇪 Skrapverktyg med utbytbart blad 200 mm längd. Blادلängd: 100 mm och 2 bredder, 13 och 45 mm.

🇸🇪 Skraber med udskifteligt blad 200 mm. længde. Bladelængde: 100 mm og 2 bredde, 13 og 45 mm.

Typ/ Type	Förp./ Forp.	Beställ.nr/ Vare nr.
BSR-200	5/50	20459365
Knivblad BS-10B 100 x 13 mm	10	20459368
Knivblad BSF-10B 100 x 45 mm	10	20459369

Skrapare BSR-300/Skraber BSR-300



🇸🇪 Skrapverktyg med utbytbart blad 300 mm längd. Blادلängd: 100 mm och 2 bredder, 13 och 45 mm.

🇸🇪 Skraber med udskifteligt blad 300 mm. længde. Bladelængde: 100 mm og 2 bredde, 13 og 45 mm.

Typ/ Type	Förp./ Forp.	Beställ.nr/ Vare nr.
BSR-300	5/50	20459366
Knivblad BS-10B 100 x 13 mm	10	20459368
Knivblad BSF-10B 100 x 45 mm	10	20459369

Skrapare BSR-600/Skraber BSR-600



🇸🇪 Skrapverktyg med utbytbart blad 600 mm längd. Blادلängd: 100 mm och 2 bredder, 13 och 45 mm. Rostfri hållare.

🇸🇪 Skraber med udskifteligt blad 600 mm. længde. Bladelængde: 100 mm og 2 bredde, 13 og 45 mm. Rustfri holder.

Typ/ Type	Förp./ Forp.	Beställ.nr/ Vare nr.
BSR-600	5/30	20459367
Knivblad BS-10B 100 x 13 mm	10	20459368
Knivblad BSF-10B 100 x 45 mm	10	20459369

Sax med anti-slip skær SCS-1, 2/ Saks med anti-slip skær SCS-1, 2



🇸🇪 Rostfritt stål. Utmærkt papperskniv.
SCS-2 för både höger och vänsterhånta.

🇳🇴 Rustfri stål. Udmærket papirkniv.
SCS-2 til både højre og venstre hånd.

Typ/ Type	mm.	Förp./ Forp.	Beställ.nr/ Vare nr.
SCS-1	141	6/120	20440041
SCS-2	175	6/120	20410039

Sax CC-SCS/Saks CC-SCS



🇸🇪 Sax för pappersklipp.

🇳🇴 Saks til papirsklipp.

Typ/ Type	Förp./ Forp.	Beställ.nr/ Vare nr.
CC-SCS	1	20440043

Kuvertöppnare OP-1/Kuvertåbner OP-1



🇸🇪 28 mm rullkniv för kuvertspretning.

🇳🇴 28 mm rullekniv for kuvertåbning.

Typ/ Type	Knivblad/ Knivblade	Förp./ Forp.	Beställ.nr/ Vare nr.
OP-1	RB-28	24	20459299

Skärunderlägg RM/Skæreunderlag RM



🇸🇪 Grön, skonar skæret. Passar bra vid skærning med rullkniv.
RM-Clips/3 är ett set med 2 stora ark och 2 clips.

🇳🇴 Grøn "skåner skæret" ideel til rulleskærer. RM-Clips/3 er et

sæt med 2 store underlag og 2 clips.

Typ/ Type	L x B x Tj mm/ L x B x T mm	Förp./ Forp.	Beställ.nr/ Vare nr.
RM-1C-C	450 x 300 x 1,6	5	20430052
RM-1C-S	600 x 225 x 1,5	5	20459277
RM-1CS	600 x 450 x 1,6	5	20430051
RM-1C-M	900 x 600 x 1,5	5	20430050
RM-Clips(3x RM1C-M)	1800 x 900 x 1,6	1	20430033

Skärunderlägg NCM/Skæreunderlag NCM



🇸🇪 Grön, återtar sin plana yta efter varje snitt.

🇳🇴 Grøn "heler efter hvert snit".

Typ/ Type	L x B x D cm	Förp./ Forp.	Beställ.nr/ Vare nr.
NCM-S	45 x 30 x 3	10/40	20430022
NCM-M	62 x 45 x 3	5/20	20430021
NCM-L	90 x 62 x 3	1/5	20430020

Skärunderlägg TCM/Skæreunderlag TCM



🇸🇪 Klar, återtar sin plana yta efter varje snitt.

🇳🇴 Klar "heler efter hvert snit".

Typ/ Type	L x B x D cm	Förp./ Forp.	Beställ.nr/ Vare nr.
TCM-S	45 x 30 x 3	10/40	20430025
TCM-M	62 x 45 x 3	5/20	20430024
TCM-L	90 x 62 x 3	1/5	20430023

Box DC-2/Box DC-2



🇸🇪 Box för förbrukade brytblad.

🇳🇴 Box for brugte bræk-af blade.

Typ/ Type	St./ Stk.	Förp./ Forp.	Beställ.nr/ Vare nr.
DC-2	60	1/20	20440066

Knivbladbox DC-4/

Knivbladboks DC-4



DC-4 Knivbladbox för förbrukade brytblad.

DC-4 knivbladsboks til brugte knivblade.

Typ/ Type	Förp./ Forp.	Beställ.nr/ Vare nr.
DC-4	1	20440080

**Mönsterlinjal Quilt Ruler QR-6 x 12/
Mönsterlineal Quilt Ruler QR-6 x 12**



Linjal 6" x 12" Rastermodell med 1/2" ruttmönster och gradskiva. Levereras i plastficka.

Lineal 6" x 12". Rastermodel med 1/2" rudemønster og gradskive. Leveres i plastlomme.

Typ/ Type	Förp./ Forp.	Beställ.nr/ Vare nr.
QR-6x12	1	20430073

**Mönsterlinjal Quilt Ruler QR-6 x 24/
Mönsterlineal Quilt Ruler QR-6 x 24**



Linjal 6" x 24" Rastermodell med 1/2" ruttmönster och gradskiva. Levereras i plastficka.

Lineal 6" x 24". Rastermodel med 1/2" rudemønster og gradskive. Leveres i plastlomme.

Typ/ Type	Förp./ Forp.	Beställ.nr/ Vare nr.
QR-6x24	1	20430072

**Mönsterlinjal QR/1x12/
Mönsterlineal QR/1x12**



QR-1 x 12 Mönsterlinjal. Dimension 1,2 x 12,5".

QR-1 x 12 Mönsterlineal. Måleenhed: Dimension: 1.2x12.5"

Typ/ Type	Förp./ Forp.	Beställ.nr/ Vare nr.
QR	1	20430071

**Mönsterbricka Quilt Ruler QR-12S/
Mönsterlineal Quilt Ruler QR-12S**



Bricka 12" x 12" Rastermodell med 1/2" ruttmönster. Levereras i plastficka.

Lineal 12" x 12". Rastermodel med 1/2" rudemønster. Leveres i plastlomme.

Typ/ Type	Förp./ Forp.	Beställ.nr/ Vare nr.
QR-12S	1	20430074

**Mönsterlinjal Quilt Ruler MQR-15 x 30/
Mönsterlineal Quilt Ruler MQR-15 x 30**

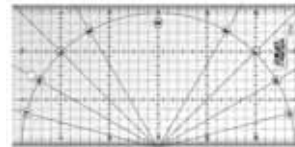

Linjal 15 x 30 cm Rastermodell med cm-rutor och gradskiva. Levereras i plastficka.

Lineal 15 x 30 cm. Rastermodel med cm-ruder og gradskive. Leveres i plastlomme.

Typ/ Type	Förp./ Forp.	Beställ.nr/ Vare nr.
MQR-15x30	1	20430076

**Mönsterlinjal MQR/15x60/
Mönsterlineal MQR/15x60**



MQR-15 x 60 Mönsterlinjal. Dimension 15 x 60 cm.

MQR-15 x 60 Mönsterlineal. Dimension 15 x 60 cm.

Typ/ Type	Förp./ Forp.	Beställ.nr/ Vare nr.
MQR	1	20430073

**Mönsterbricka med linjal Quilt Ruler MQR-30 x 30/
Mønsterlineal Quilt Ruler MQR-30 x 30**

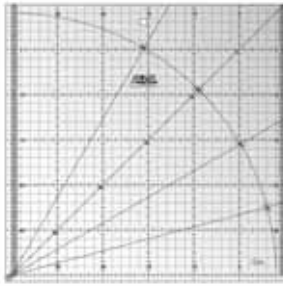

🇸🇪 Mönsterbricka 30 x 30 cm Rastermodell med cm-rutor och gradskiva. Levereras i plastficka.

🇩🇰 Mønsterlineal 30 x 30 cm. Rastermodel med cm-ruder og gradskive. Leveres i plastlomme.

Typ/ Type	Förp./ Forp.	Beställ.nr/ Vare nr.
MQR-30x30	1	20430078

**Skärunderläggset RTY-ST/QR/
Skæreunderlagssæt RTY-ST/QR**



🇸🇪 Innehåller: RTY-2/G Roterande kniv, QR-6S Mönsterlinjal och RM1C-C skärunderlägg.

🇩🇰 Indeholder: RTY-2/G roterende kniv, QR-6S Mønsterlineal og RM1C-C skæreunderlag.

Typ/ Type	Förp./ Forp.	Beställ.nr/ Vare nr.
RTY-ST/QR	1	20430079

Olfa's knivblad/knivblade

Olfa's black max brytblad är extra skarpa tack vare en ny slipteknik. Det gör bladet ännu tunnare och skarpare än det tidigare. Det bästa resultatet uppnås alltid med black max. Det är viktigt när det föreligger behov för ett extremt rent skär.

Olfa's black max knivblade er ultra skarpe grundet den nye slibeteknik som gør bladet endnu tyndere og skarpere end de oprindelige. Det bedste resultat opnås efter anvendelse af black max i situationer hvor der er behov for at foretage et ekstremt rent skær i materialet.

Olfas knivblad/Olfas knivblade



Bild nr.	Typ./ Type.	St./ stk.	St./ stk.	Förp./ Forp.	Används till/ Anven.	Beställ.nr/ Vare nr.
1	AB-6	6	på sb-pack/på sb-kort	12/480	9 mm	20459301
1	AB-10B	10	på sb-pack/på sb-kort	6/240	9 mm	20450037
1	ASB-10	10	i hölster/i hylster	12/720	9 mm	20450070
1	AB-50	50	i hölster/i hylster	6/120	9 mm	20450033
1	ABB-50 black	50	i hölster/i hylster	6/120	9 mm	20459292
1	AB-10Srostfr/AB-10Srustfr	10	i hölster/i hylster	6/480	9 mm	20450034
6	ASSB-10	10	på sb-pack/på sb-kort	10	9 mm	20450121
7	AB-50S	50	i hölster/i hylster	50	9 mm	20415301
12	AB-SOL50	50	i hölster/i hylster	50	9 mm	20450106
13	ABB-10B	10	på sb-pack/på sb-kort	10	9 mm	20450111
2	LB-6B	6	på sb-pack/på sb-kort	6/240	18 mm	20459305
2	LB-10B	10	på sb-pack/på sb-kort	6/240	18 mm	20440040
2	LB-10	10	i hölster/i hylster	6/240	18 mm	20450045
2	LBB-10 black	10	i hölster/i hylster	6/240	18 mm	20450076
2	LB-50	50	i hölster/i hylster	6/60	18 mm	20450032
2	LBB-50 black	50	i hölster/i hylster	6/60	18 mm	20450077
9	PRB 18-2	2	på sb-pack/på sb-kort	2	18 mm	20440330
11	LSOL10	10	i hölster/i hylster	10	18 mm	20450105
8	CKB-1	2	på sb-pack/på sb-kort	6	20 mm	20450018
3	HB-5B	5	på sb-pack/på sb-kort	6/120	25 mm	20450030
3	HB-20	20	i hölster/i hylster	6/60	25 mm	20450031
3	HBB-5B	5	i hölster/i hylster	6	25 mm	20450028
10	PRB 28-2	2	på sb-pack/på sb-kort	2	28 mm	20450122
4	SAB-10B	10	på sb-pack/på sb-kort	12/240	"SAC-1"	20450073
5	FWB	10	på sb-pack/på sb-kort	10	12,5 mm, FWP-1	20450083
14	HOB2/5	5	på sb-pack/på sb-kort	5		20450114

Olfas black max knivblad/Olfas black max knivblade

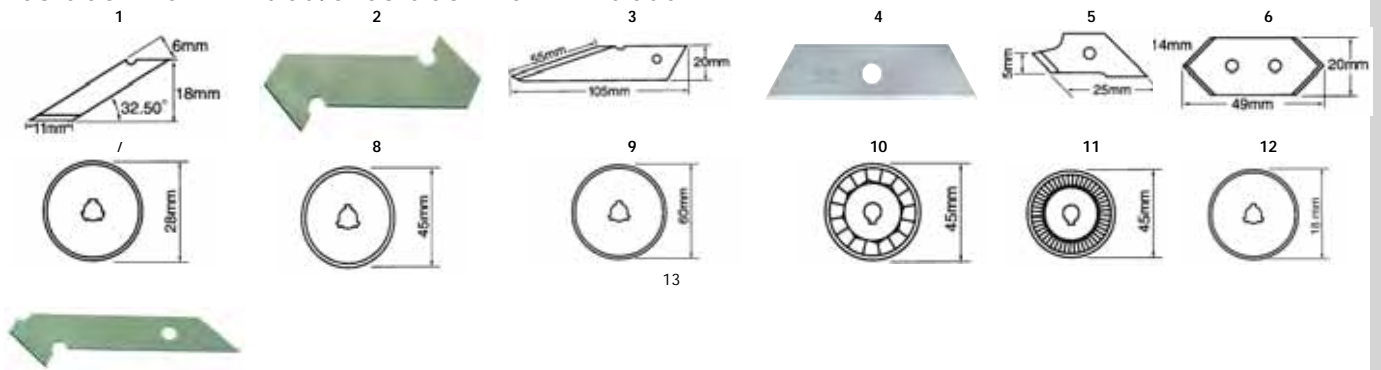

Bild nr.	Typ./ Type.	St./ stk.	St./ stk.	Förp./ Forp.	Används till/ Användes til	Används till/ Användes til	Beställ.nr/ Vare nr.
1	KB	25	på sb-pack/på sb-kort	6/240	CC-AK	AK-1	20450013
13	PB-450	5	på sb-pack/på sb-kort	5	P-450		20410010
2	PB-800	3	på sb-pack/på sb-kort	6/240	P800		20450024
3	CKB-2	2	på sb-pack/på sb-kort	12/240	CK-2		20459315
4	SKB-2	5	på sb-pack/på sb-kort	6/240	SK-4	SK-S	20450088
5	COB-1	15	på sb-pack/på sb-kort	6/240	CMP-1		20459319
6	MCB-1	5	på sb-pack/på sb-kort	6/240	MC45		20450015
7	RB28-2	2	på sb-pack/på sb-kort	6/480	RTY-1G		20450041
7	RB28-10	10	på sb-pack/på sb-kort	6/60	RTY-1G		20450052
8	RB45-1	1	på sb-pack/på sb-kort	6/480	RTY-2G	RTY-2DX	20450042
8	RB45-10	10	på sb-pack/på sb-kort	6/60	RTY-2DX	RTY-2G	20450046
9	RB60-1	1	på sb-pack/på sb-kort	6/240	RTY-3G		20450062
10	WAB45-1	1	på sb-pack/på sb-kort	6/240	WAC-2		20459327
11	PIB45-1	1	på sb-pack/på sb-kort	6/240	PIK-2		20459326
9	SAB-10B	10	på sb-pack/på sb-kort	6/240	SAC-1		20450073
9	CHB-1	1	på sb-pack/på sb-kort		CHN-1		20450123
12	RB18-2	2	på sb-pack/på sb-kort	6/80	RTY-4	CMP-3	20450109